

HEXTIO

LUFTSTERILISATOR

BENUTZERHANDBUCH UND ANLEITUNG



RADIC 8

Sehr geehrter Kunde

Vielen Dank für den Kauf des HEXTIO Luftsterilisator - dies ist "saubere Lufttechnologie" von ihrer besten Seite. Dieses Produkt ist vollgepackt mit Energie und Technologie, um schnelle und effiziente saubere Luft zu gewährleisten. Wir hoffen, dass Sie Ihr neues Gerät genießen!

Wir teilen saubere Luft! Sollten Sie Unterstützung von uns benötigen, besuchen Sie bitte: www.radic8.com

LESEN SIE ALLE ANWEISUNGEN, BEVOR SIE IHR GERÄT VERWENDEN

Bei der Verwendung Ihres HEXTIO sollten Sie grundlegende Sicherheitsvorkehrungen beachten, sowie die folgenden:



WARNUNG

**UM DAS RISIKO VON BRÄNDEN,
STROMSCHLÄGEN ODER VERLETZUNGEN ZU REDUZIEREN**

- Verwenden Sie das Gerät nur für den vorgesehenen Gebrauch.
- Zum Schutz vor einem Risiko eines elektrischen Schocks, tauchen Sie keinen Teil des Systems in Wasser oder andere Flüssigkeiten.
- Dieses Gerät ist KEIN Spielzeug.
- Dieses Gerät darf NICHT von Kindern oder Personen mit eingeschränkten körperlichen, sensorischen oder geistigen Fähigkeiten verwendet werden.
- Kinder sollten jederzeit beaufsichtigt werden.
- Schauen Sie niemals direkt auf ein brennendes ultraviolettes Licht, da dies Ihre Augen dauerhaft beschädigen kann.
- Um das Risiko eines Stromschlags oder einer Beschädigung des Geräts zu verringern, schalten Sie das Gerät aus und ziehen Sie den Stecker heraus, bevor Sie das Gerät reinigen oder eine Wartung durchführen.
- Alle Warnungen beachten

Inhalt:

Installationssicherheit	4
Schlüsselteile und Komponenten	6
Die Einheit	6
LED-LICHTFUNKTIONEN	7
FERNBEDIENUNG	7
DIREKTIONALE LUFTSTROMHAUBE	8
REINIGUNG UND WARTUNG	8
REPLACING THE FILTERS	8
SO ÄNDERN SIE DIE REAKTORZELLE	9
FEHLERSUCHE	10
KUNDENBETREUUNG	11
SPEZIFIKATIONEN.....	11



Warnung – Zeigt wichtige Sicherheitshinweise an, die befolgt werden müssen, um Verletzungen zu vermeiden.



Vorsicht – Zeigt Ihnen wichtige Informationen an, um das Risiko von Verletzungen oder Beschädigungen des Geräts zu vermeiden.



Verboten – Zeigt verbotene Aktion an.



INSTALLATIONSSICHERHEIT

Sollte das Gerät Rauch, ungewöhnliche Gerüche oder seltsame Geräusche ausstrahlen, schalten Sie das Gerät sofort aus und ziehen Sie den Stecker. Wenden Sie sich an Ihren Distributor oder senden Sie eine E-Mail an den Radic8 Support.



Es sollte keine Form von Wasser oder Flüssigkeit in das Gerät gelangen. Schalten Sie das Gerät sofort aus und ziehen Sie es ab. Wenden Sie sich an Ihren Händler oder senden Sie eine E-Mail an den Radic8 Support.



Legen Sie keine schweren Gegenstände auf das Netzkabel, da dies einen Brand und/oder einen Stromschlag verursachen kann.



Stellen Sie sicher, dass das Netzkabel fest an der Steckdose angeschlossen ist. Wenn die Stromversorgung nicht richtig angeschlossen ist, kann dies zu einem Brand führen.

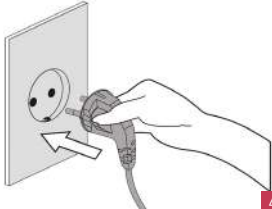

Berühren Sie den Stecker nicht mit nassen Händen, da dies zu schweren Verletzungen führen kann.

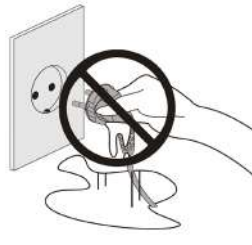

Blockieren Sie nicht den Lufteinlass des Geräts, da dies den Luftstrom reduziert und zu einer reduzierten Leistung führt und das Gerät beschädigt.



Sprühen Sie keine brennbaren Materialien in der Nähe des Geräts, da dies eine Brandgefahr darstellt.



Setzen, stehen oder legen Sie keine schweren Gegenstände auf das Gerät, da dies zu Verletzungen und/oder Beschädigungen des Geräts führen kann.



Bewegen Sie das Produkt nicht, während es eingeschaltet ist, da dies zu einem Brand und/oder einem Stromschlag führen kann.

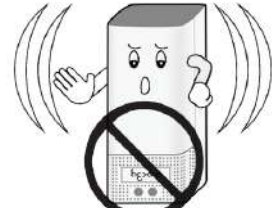

Ändern oder modifizieren Sie den Stecker oder das Kabel dieses Geräts nicht, da es einen Brand oder einen Stromschlag verursachen könnte.



10

Verwenden Sie das richtige Netzkabel und Steckdose, überladen Sie die Steckdosen mit mehreren Kabeln nicht gleichzeitig.



11

Halten Sie das Produkt von brennbaren Gasen, Flüssigkeiten oder anderen brennbaren Stoffen fern, da dies eine Explosion verursachen könnte.

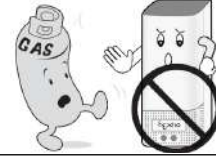

12

Zum Schutz vor dem Risiko eines elektrischen Schlags, tauchen Sie keinen Teil des Systems in Wasser oder andere Flüssigkeiten.



13

Versuchen Sie nicht, Teile dieses Geräts zu reparieren oder zu ersetzen, es sei denn, es wird in diesem Handbuch ausdrücklich empfohlen. Alle anderen Dienstleistungen sollten an einen qualifizierten Techniker verwiesen werden.



14

Schließen Sie das Gerät nur an eine 220V AC-Steckdose an, wenn es nicht überwacht wird, kann es zu einem Stromschlag führen.



15

Schalten Sie das Gerät AUS, wenn Sie einen Raum reinigen.

Nach der Reinigung ist es wichtig, den Raum richtig zu belüften, bevor das Gerät wieder eingeschaltet wird.



16

Schalten Sie das Gerät AUS, während Sie kochen.

Öle, die beim Kochen freigesetzt werden, können die Lebensdauer des Sterilisators reduzieren. Nach dem Kochen muss der Raum belüftet werden, um Öle zu entfernen. Sie können nun das Gerät einschalten, um eventuelle Gerüche zu entfernen.

17

Der Luftstrom darf NICHT, durch große Gegenstände wie Möbel, elektronische Gegenstände oder Vorhänge eingeschränkt oder behindert werden.

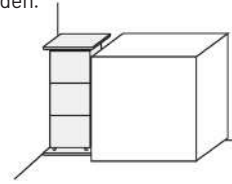

18

Tägliche Raumlüftung für mindestens 30 Minuten.

Das Gerät wurde entwickelt, um Ihre Raumluft zu reinigen und zu sterilisieren und wird dies effektiv tun, wenn es richtig verwendet wird. Eine gute Raumlüftungsqualität erfordert auch Raumbelüftung. Wir empfehlen, Fenster und Türen für mindestens 30 Minuten pro Tag zu öffnen oder die Klimaanlage zu betreiben.

19

Positionieren Sie das Gerät mindestens 3 Meter vom Bett entfernt um übermäßige Kühlung durch Schlafen im direkten Luftstrom zu vermeiden.



20

Verwenden Sie eine dedizierte Steckdose.

Blitze oder statische Elektrizität können den Stromkreis beeinträchtigen und einen Brand verursachen oder das Gerät beschädigen. Um dies zu vermeiden, stecken Sie das Gerät in eine dedizierte, geerdete Steckdose ein.

21

SCHLÜSSELTEILE UND KOMPONENTEN

DAS GERÄT

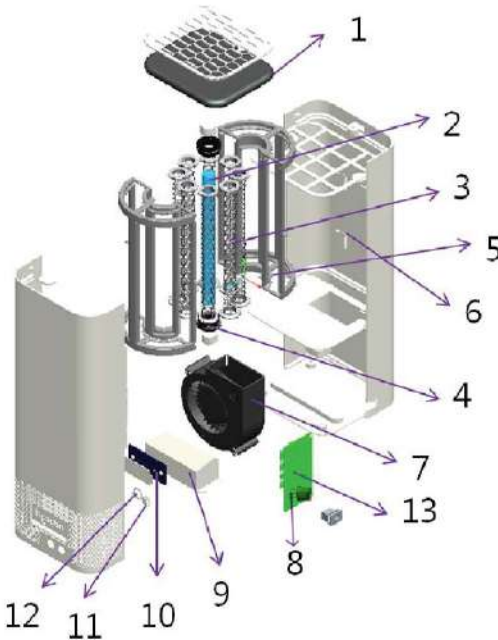

1	Kohlenstofffilter + HEPA-Filter
2	UVC Lampe
3	Sechseck TiO ₂ Filter
4	Gummihalter
5	Reaktor Fach
6	Spiegelkammer
7	BLDC Sirocco Lüfter
8	VOC-Sensor
9	UVC Ballast
10	Logo LED
11	Fernbedienungssensor
12	Netzschalter
13	Kontrollpanel

LED-LICHTFUNKTIONEN

Der Modus wird durch die Farbe der Logo-LED wie folgt angezeigt:

Blau – Automatischer Modus. Zeigt eine gute Luftqualität und eine normale Lüftergeschwindigkeit von 20% an

Rot – Automatischer Modus. Zeigt eine schlechte Luftqualität und eine hohe Lüftergeschwindigkeit von 100% an

Grün – Manueller Modus. Die Lüfterleistung kann auf 3 Geschwindigkeiten eingestellt werden; niedrig 20%, mittel 50% oder hoch 100%

Rot, blinkt kontinuierlich – zeigt an, dass der Austausch der Reaktorzellen fällig ist.

FERNBEDIENUNG

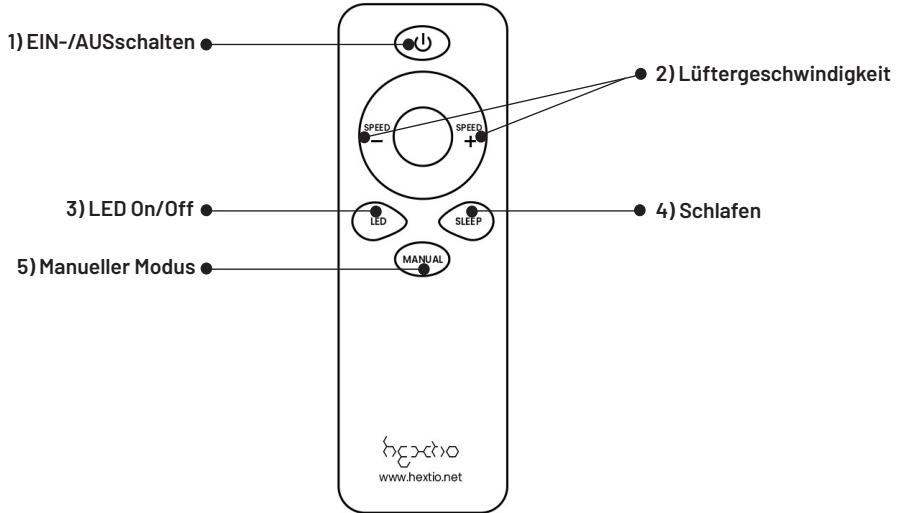

No	Name	Funktion
1)	EIN-/AUSschalten	To switch the unit ON/Off. You will hear a beep sound.
2)	Lüftergeschwindigkeit	Um die Lüftergeschwindigkeit zu erhöhen, drücken Sie zuerst die MANUAL -Taste, dann SPEED + , um die Geschwindigkeit zu erhöhen SPEED- , um die Geschwindigkeit zu verringern. Lüftergeschwindigkeiten: FAN 1(20%), FAN 2(50%), FAN 3(100%)
3)	LED On/Off	Schaltet die LED-Leuchten EIN/AUS ein.
4)	Schlafen	Wenn die Schlaf Taste gedrückt wird, schaltet der Lüfter auf sehr niedrig(10%) und alle LED-Leuchten sind ausgeschaltet.
5)	Manueller Modus	Diese Taste schaltet das Gerät aus dem Automatikmodus in den manuellen Modus, wo Sie die Lüftergeschwindigkeit einstellen können.

DIREKTIONALE LUFTSTROMHAUBE



Zum Entfernen ziehen Sie fest an einer Seite der Haube, ziehen Sie nicht von der Vorderseite.



REINIGUNG UND WARTUNG

AUSTAUSCH DER HEPA - KOHLENSTOFFFILTER

1. Entfernen Sie die Filterabdeckung nach dem Abschrauben der 2 Eckschrauben fest.

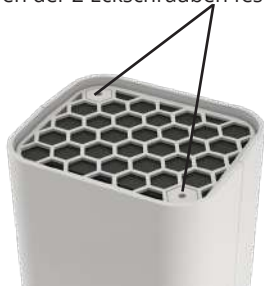

2. Ersetzen Sie den alten Filter mit dem neuen (schwarze Seite nach oben).



3. Legen Sie die Filterabdeckung wieder an ihre Stelle und ziehen Sie die 2 Eckschrauben fest.

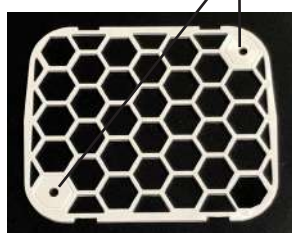

SO ÄNDERN SIE DIE REAKTORZELLE

Die Reaktorzelle muss nach 8000 Arbeitsstunden ausgetauscht werden. Das Gerät verfügt über einen integrierten Timer und wird Sie informieren, wenn die 8000 Stunden vergangen sind, indem es eine intermittierende rote Ampel anzeigt. **Schalten Sie das Gerät aus, bevor Sie Wartungsarbeiten erledigen.**

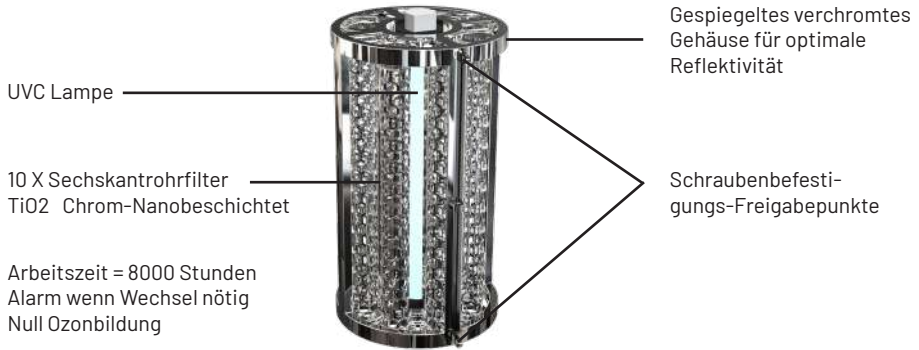

1	Lösen Sie die 2 Eckschrauben, die die Filterabdeckung sichern und entfernen Sie die Filterabdeckung und den Filter.	
2	Entfernen Sie die 2 Schrauben, die in diesem Bild angezeigt werden.	
3	Drehen Sie das Gerät auf den Kopf, lösen Sie die 4 GummifüÙe und lösen Sie die 4 Schrauben darunter.	
4	Öffnen Sie den Körper und lösen Sie die 4 Schrauben, die die Reaktorzelle am Gerät befestigen. (Das Öffnen des Geräts kann zunächst etwas schwierig sein, aber keine Sorge, es öffnet sich wenn Sie die oben genannten Schritte befolgt haben)	

5	Lösen Sie den Draht, der die alte Reaktorzelle mit dem Gerät verbindet.
6	Ersetzen Sie diese durch die neue Reaktorzelle und montieren Sie sie in umgekehrter Reihenfolge. Die gebrauchte Reaktorzelle ist vollständig recycelbar. Als Verbraucher ist es Ihre Verantwortung, sie ordnungsgemäß zu entsorgen.
7	Heben Sie nun vorsichtig das obere Teil an, halten Sie die Leiterplatte und montieren Sie sie in umgekehrter Reihenfolge an die neue Reaktorzelle. Legen Sie dann die neue Reaktorzelle in das Gerät und montieren Sie sie in umgekehrter Reihenfolge.
8	Schalten Sie nun Ihren HEXTIO wieder ein, halten Sie die Ein-/Aus-Taste 10 Sekunden lang gedrückt, um den Warntimer zurückzusetzen. Ihr HEXTIO ist bereit für die nächsten 8000 Stunden.

FEHLERSUCHE

PROBLEM	MÖGLICHE URSACHE	LÖSUNG
Das Produkt schaltet sich nicht ein.	Der Stecker ist nicht richtig in die geerdete Steckdose eingesetzt.	Schließen Sie das Gerät an eine funktionierende geerdete Steckdose an.
	Die Fernbedienung ist nicht mit Batteriestrom versorgt.	Ersetzen Sie die Batterien entsprechend der Polarität.
	Die Spannung der Steckdose ist zu niedrig.	Stellen Sie sicher, dass Sie das Gerät an die dedizierte, geerdete Steckdose 220 AC anschließen.
Schwacher Luftstrom und Geräusch vom Produkt.	Der Vorfilter hat zu viel Staub angesammelt.	Reinigen Sie den Vorfilter, um dieses Problem zu vermeiden. Auch ändern Sie den HEPA-Filter, wenn fällig.
Die Timer-Voreinstellung funktioniert nicht.	Die Timerfunktion wurde nicht aktiviert.	Stellen Sie den Timer gemäß den Anweisungen in diesem Handbuch ein.
Die Luftreinigungsfunktion funktioniert nicht richtig.	Die Raumluft ist stark verunreinigt	Der Raum muss belüftet werden.
	Der Vorfilter ist blockiert.	Reinigen Sie den Vorfilter.
	Der HEPA-Filter ist blockiert	Ersetzen Sie den HEPA-Filter.
	Der Raum ist zu groß für das Gerät	Wählen Sie den richtigen Viruskiller entsprechend der Raumgröße aus.
	Der Luftstrom ist eingeschränkt	Stellen Sie sicher, dass genügend Freiraum um das Produkt herum vorhanden ist und dass der Luftein- und -auslass des Geräts ungehindert ist.
Seltsamer Geruch wird vom Gerät ausgesendet	Neuer Produktgeruch	Die antimikrobielle Beschichtung der Reaktorzone könnte eine kleine Menge harmlosen Geruchs freisetzen. Er sollte in ein bis zwei Wochen verschwinden.
	Feuchte Filter	Achten Sie beim Reinigen des Vorfilters mit Wasser darauf, dass er vor der Neuinstallation vollständig trocken ist.
	Das Produkt wurde in Umgebungen mit einer hohen Konzentration von Lebensmittelgerüchen verwendet.	Lebensmittelgerüche sind ölig und können in den Filter oder das Sterilisationsmodul eindringen. Verwenden Sie die richtige Belüftung.
	Das Produkt wurde in Umgebungen mit einer hohen Rauchkonzentration eingesetzt.	In Bereichen, die zu viel Rauch ausstoßen, kann die Leistung des Sterilisationsmoduls beeinträchtigt werden. Verwenden Sie die richtige Belüftung.

KUNDENBETREUUNG

In diesem Handbuch finden Sie eine Karte mit Details Ihrer eingeschränkten Garantie. Bitte wenden Sie sich an Ihren Händler, wenn Sie Probleme mit Ihrem Gerät haben oder um Ersatzfilter oder Reaktorkammern zu beschaffen, wenn diese ihr Ende erreichen. Alternativ können Sie Radic8 unter support@radic8.com für weitere Unterstützung kontaktieren.

Schäden oder Fehlfunktionen, die durch Fahrlässigkeit, Missbrauch, nicht autorisierte Reparaturen oder Verwendung nicht in Übereinstimmung mit dem Benutzerhandbuch verursacht wurden, werden nicht abgedeckt. Alle Gewährleistungen erlöschen und die Reparaturkosten sind vom Benutzer im Falle von Schäden zu zahlen, die durch:

- Einfügen von Fremdkörpern (wie Wasser, Flüssigkeiten, Duftöle, Spielzeug usw.) in oder aus dem Gerät;
- Transport oder Handhabung;
- Verwendung von Erzeugnissen wie Benzol oder Verdüner;
- Falsche Stromversorgung oder Ausgangsspannung;
- Ausfall oder Verlust von Teilen, die durch nicht autorisierte Demontage oder Modifikationen verursacht werden;
- Reparatur oder Ersatz durch Unbefugte
- Nichtbeachtung der Anweisungen in diesem Benutzerhandbuch und gemäß der vom lokalen Kundendienstcenter angegebenen Weise;
- Sorglose oder unsachgemäße Verwendung; und
- Den Betrieb des Produkts in einer korrosiven oder feuchten Umgebung verursacht werden.

SPEZIFIKATIONEN

Das Unternehmen behält sich das Recht vor, Änderungen am Design und an den Spezifikationen des Produkts ohne vorherige Ankündigung vorzunehmen.

Beschreibung:	Luftsterilisator
Marke:	VIRUSKILLER
Modell Nr.:	HEXTIO
Maximaler Stromverbrauch:	15 watt
Nettogewicht:	1.2 Kg
Nettoabmessungen:	330 x 106 x 126 mm





World Leading Air Sterilization Equipment



Sales & Design: First Floor, Columbia Mill, Bedford Street, Bolton, BL1 4BA
Tel : +44 (0)1204 238823,
E-mail: info@radic8.com,

Manufacturer: INBair Korea LTD
3~4F, 72, Jomaru-ro 411 Beon-gil, Bucheon-si, Gyeonggi-do, South Korea
E-mail: inbair01@naver.com, www.inbair.com

Made in Korea | Designed in England

